

MED8P51 は、低故障率の赤外点光源 LED チップです。トラック型発光窓で、光電スイッチやエンコーダなどの光源に最適です。

特徴

- トラック型発光窓 (160×40μm)
- 高出力
- 高信頼性

外形寸法図 (μm)

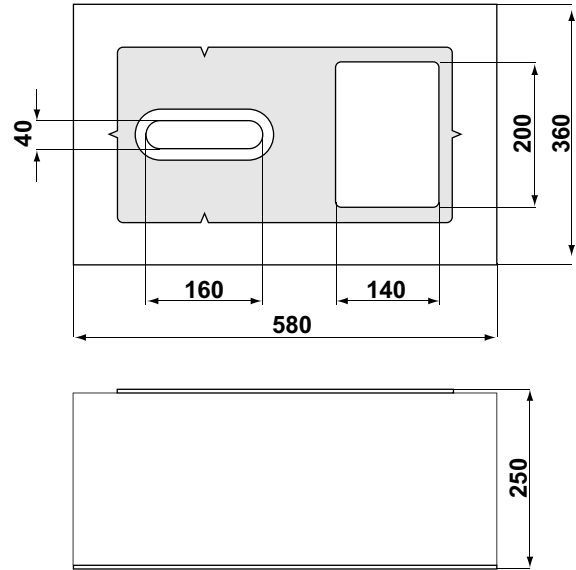

構造

- 材 質 : AlGaAs/GaAs sub.
- 電 極 : Au 合金 (p,n)
- 発光面 : p面

用途

- エンコーダ
- 光電スイッチ
- 光センサ など

絶対最大定格 * (Ta=25℃)

項目	記号	最大定格	単位
許容損失	P _D	150	mW
順電流	I _F	80	mA
逆電圧	V _R	3	V
動作温度	T _{opr}	-20 ~ 80	℃
保存温度	T _{stg}	-30 ~ 100	℃

電気光学特性 * (Ta=25℃)

項目	記号	条件	Min.	Typ.	Max.	単位
順電圧	V _F	I _F =50mA	-	2.0	3.0	V
逆電流	I _R	V _R =3V	-	-	10	μA
光出力	P _o	I _F =50mA	1.2	2.0	-	mW
発光中心波長	λ _c	I _F =50mA	-	855	-	nm

*T018ステムにマウントし、キャンシールした状態で測定。

図1. 許容順電流



図2. 順電流順電圧特性



図3. 順電圧温度特性

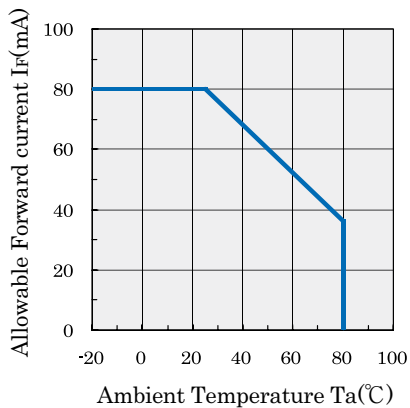

図4. 光出力順電流特性

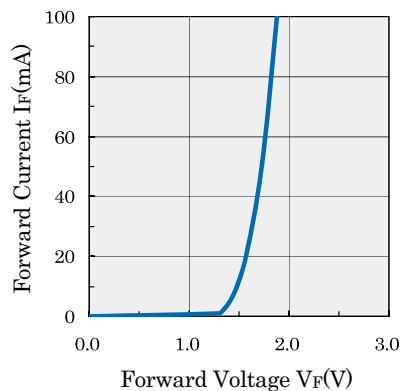

図5. 相対光出力温度特性

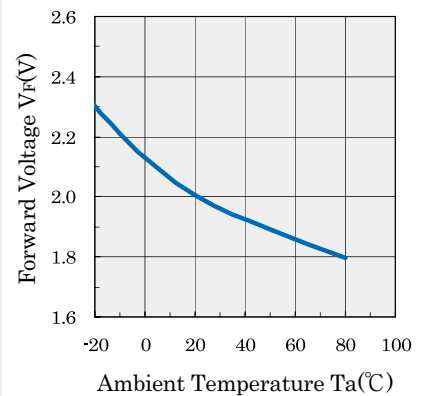

図6. 指向特性

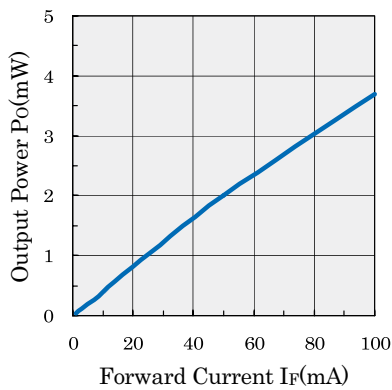

図7. 発光スペクトル

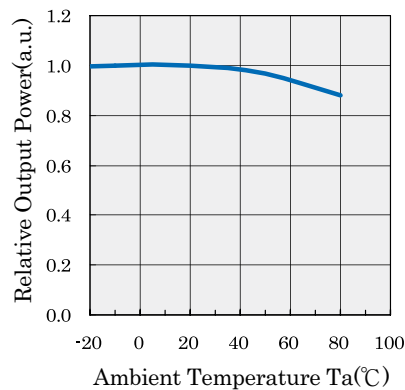

図8. 発光中心波長温度特性

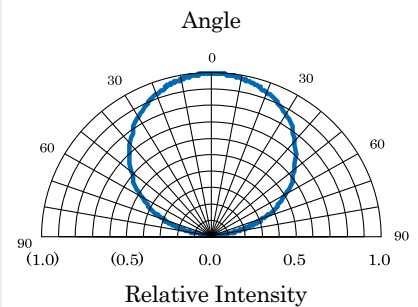

図9. スペクトル半値幅温度特性

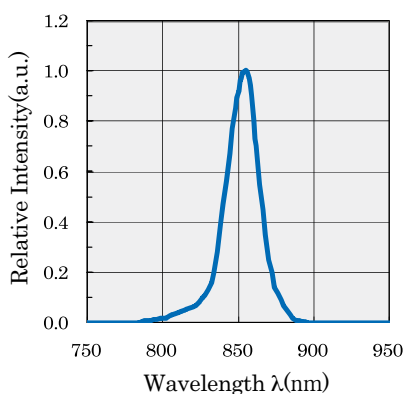
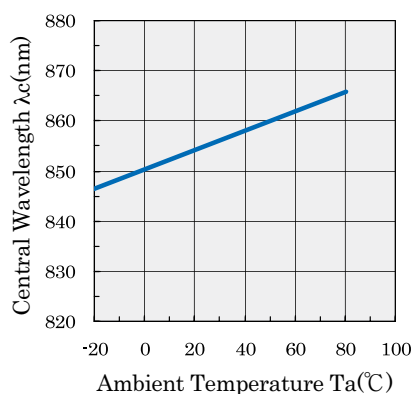
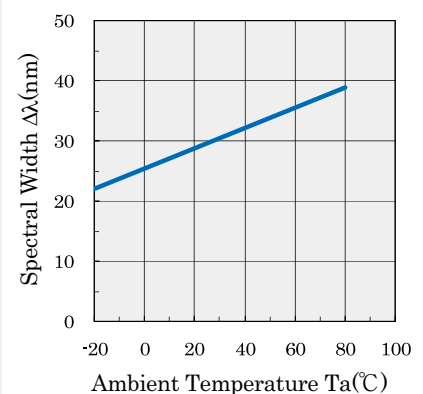

本カタログは2012年10月に作られたものです。製品の外形および仕様は、改良のため予告無く変更される場合があります。

本製品は、一般電子機器（例えば、家電製品、OA・AV機器、通信機器、計測機器など）への使用を意図しております。従いまして、極めて高い信頼性が必要とされる用途（例えば、航空宇宙機器、高い安全性を必要とする輸送機器、原子力制御機器、医療機器、人命に係わるユニット・装置など）へは、ご使用にならないようお願い申し上げます。